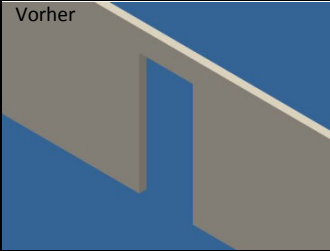
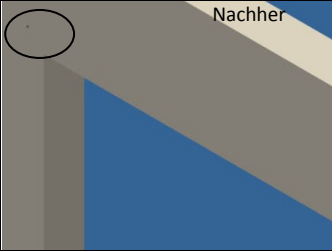
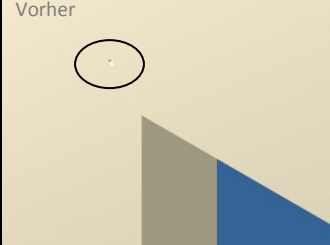
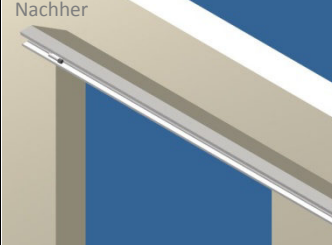
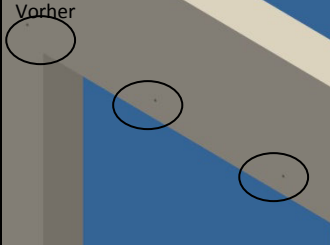
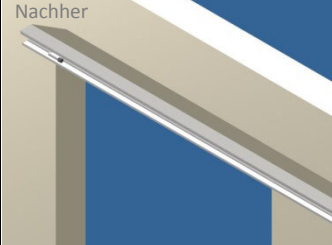
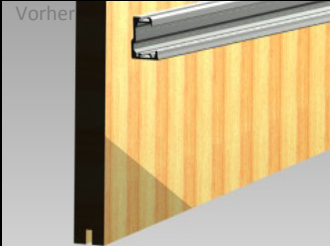
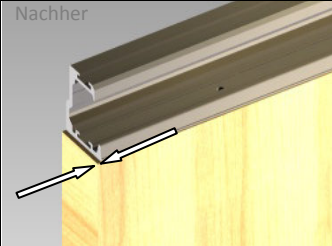
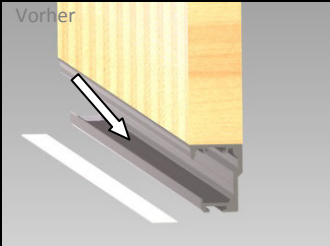
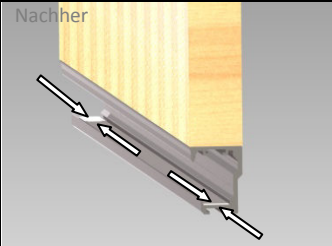
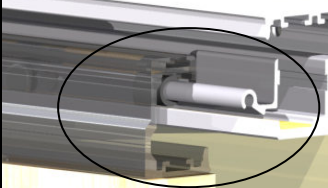
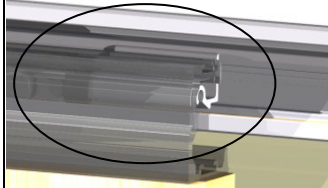
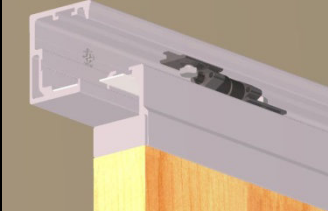
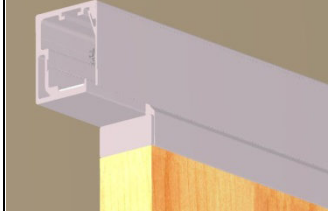
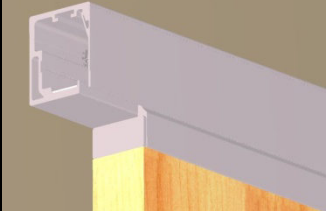
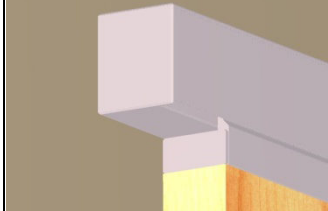
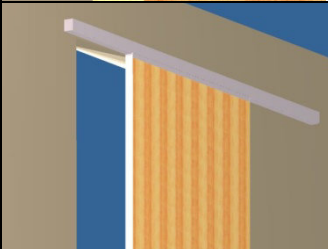

<p>Vorher</p> 	<p>1. Erstes Bohrloch setzen Erstes Bohrloch anzeichnen. Dazu die Zeichnung „Bohrmaße für erstes Bohrloch“ verwenden. Mit 8mm Bohrer Loch am angezeichneten Punkt bohren und Dübel einsetzen.</p>	<p>Nachher</p> 
<p>Vorher</p> 	<p>2. Bohrlöcher übertragen Laufschiene am ersten Dübel leicht befestigen, mit einer Wasserwaage ausrichten und die restlichen Bohrlöcher auf die Wand übertragen. Achten Sie darauf, dass sich die Laufschiene wirklich waagrecht befindet, damit die Tür später exakt lotrecht hängt.</p>	<p>Nachher</p> 
<p>Vorher</p> 	<p>3. Laufschiene einbauen An den von Ihnen an der Wand markierten Punkten, 8mm Löcher bohren, Dübel eindrücken und Laufschiene montieren. Dazu bitte die 6mm Spaxschrauben verwenden. Nochmal den waagerechten Einbau prüfen.</p>	<p>Nachher</p> 
<p>Vorher</p> 	<p>4. Türprofil aufschrauben Türprofil auf die obere Stirnfläche der Tür schrauben. Zur Kante einen Abstand von 3mm links und rechts einhalten. Hier werden später noch die Türkappen aufgesteckt, die dann flächenbündig mit der Türkante abschließt.</p>	<p>Nachher</p> 
<p>Vorher</p> 	<p>5. Laufstreifen einkleben Laufstreifen ins Türprofil einkleben. Den Laufstreifen auf beiden Seiten ca. 5-10 mm vom Streifen überstehen lassen und mit der Schere abschneiden. Es kann sonst zu Laufgeräuschen kommen. Zum Schluss Endkappen auf beiden Seiten aufdrücken.</p>	<p>Nachher</p> 

<p>Vorher</p>	<p>6. Doppelrollen montieren Doppelrollen in die Klemmbuchsen der Laufflansche drücken. Die vordere Klemmbuchse dabei frei lassen. Hier schließen die anderen Flansche gleich an.</p>	<p>Nachher</p>
<p>Vorher</p>	<p>7. Laufflansche koppeln Montieren Sie jetzt die Laufflansche untereinander, indem Sie die Flanschenden in die vordere Klemmbuchse des nächsten Laufflansches drücken.</p>	<p>Nachher</p>
<p>Vorher</p>	<p>8. Abschlussrolle Die letzte Doppelrolle wird am Ende der Laufkette in die verbliebene Klemmbuchse gedrückt.</p>	<p>Nachher</p>
<p>Vorher</p>	<p>9. Bodenführung Bodenführung nach abgebildeter Skizze einbauen.</p>	<p>Nachher</p>
<p>Vorher</p>	<p>10. Tür einhängen Tür unten in die Bodenführung setzen und oben in die Laufschiene einhängen. Die Tür soll sich dabei kurz vor dem Ende der Laufschiene befinden.</p>	<p>Nachher</p>

<p>Vorher</p>	<p>11. Laufkette einschieben Heben Sie die Tür soweit an, dass sich die Kette zwischen Laufschiene und Türprofil einschieben lässt. Die Kette soweit einschieben bis sie am Kettenstopper der Laufschiene anstößt. Danach Lauf prüfen.</p>	<p>Nachher</p>
<p>Vorher</p>	<p>12. Ersten Türstopper Einbauen (mit Scheibenmutter) Stopper mit der Scheibenmutter auf das Türprofil schieben. Die <u>Scheibe der Mutter</u> soll ins Profil geschoben werden. Das Stoppergummi soll zum Profilende zeigen. Noch nicht festschrauben.</p>	<p>Nachher</p>
<p>Vorher</p>	<p>13. Gegenstopper einbauen Gegenstopper in das Laufprofil schieben. Hier den Stopper mit der eingelegten flachen Mutter verwenden. Das <u>Stoppergehäuse</u> hierbei ins Profil schieben. Gummi zeigt zur Laufschiene mitte. Wenn alles korrekt eingestellt ist, beide Stopper festschrauben.</p>	<p>Nachher</p>
<p>Vorher</p>	<p>14. Zweiten Türstopper Einbauen (mit Scheibenmutter) Stopper mit der Scheibenmutter auf das Türprofil schieben. Die <u>Scheibe der Mutter</u> soll ins Profil geschoben werden. Das Stoppergummi soll zum Profilende zeigen. Noch nicht festschrauben.</p>	<p>Nachher</p>
<p>Vorher</p>	<p>15. Gegenstopper einbauen Gegenstopper in das Laufprofil schieben. Hier den Stopper mit der eingelegten flachen Mutter verwenden. Das <u>Stoppergehäuse</u> hierbei ins Profil schieben. Gummi zeigt zur Laufschiene mitte. Wenn alles korrekt eingestellt ist, beide Stopper festschrauben.</p>	<p>Nachher</p>

<p>Vorher</p> 	<p>16. Kettenhalteprofil Ist vormontiert und bedarf keiner weiteren Einstellung. Das Türprofil muss beim Öffnen und Schließen über das Kettenhalteprofil laufen. Es befindet sich ca. 10cm von der Laufschiene.</p>	<p>Nachher</p> 
<p>Vorher</p> 	<p>17. Blende einbauen Nach einem Probelauf und der Kontrolle, ob alles richtig läuft, die Blende einbauen. Sie wird von unten ins Laufprofil geklippt. Immer am Profilende beginnen mit dem Aufdrücken. Beim evtl. Ausbauen beachten: Die Blende wird nach unten gezogen! Nicht zur Seite biegen.</p>	<p>Nachher</p> 
<p>Vorher</p> 	<p>18. Endkappen aufstecken Die Endkappen des Laufprofils links und rechts aufstecken. Das Bild zeigt die linke Seite. Die Kappe passt für beide Seiten.</p>	<p>Nachher</p> 
	<p>Fertig Der Einbau der Schiebetür ist nun abgeschlossen. Hinweise nach dem Produkthaftungsgesetz finden Sie auf unserer Internetseite www.serofi.de. Wir hoffen, Sie sind mit unserem Produkt zufrieden und empfehlen uns weiter.</p>	<p>serofiPRODUCTS GmbH Marie-Curie-Straße 13 27711 Osterholz-Scharmbeck Tel. 04791/897120-0 Fax 04791/897120-2 www.serofi.de info@serofi.de</p>

Schnittzeichnung Standardholztür

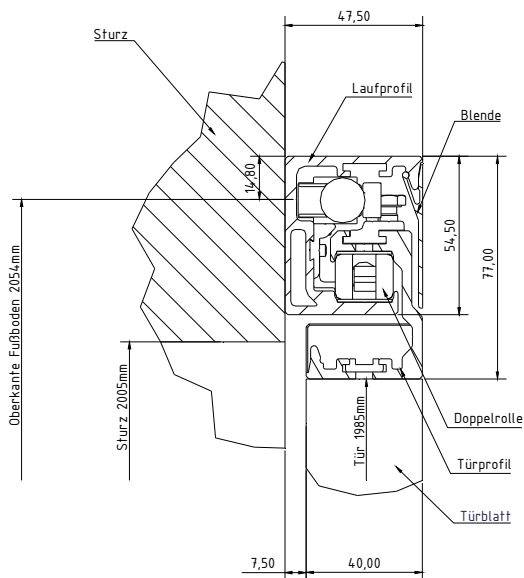

Schnittzeichnung Holztür mit Lichtausschnitt

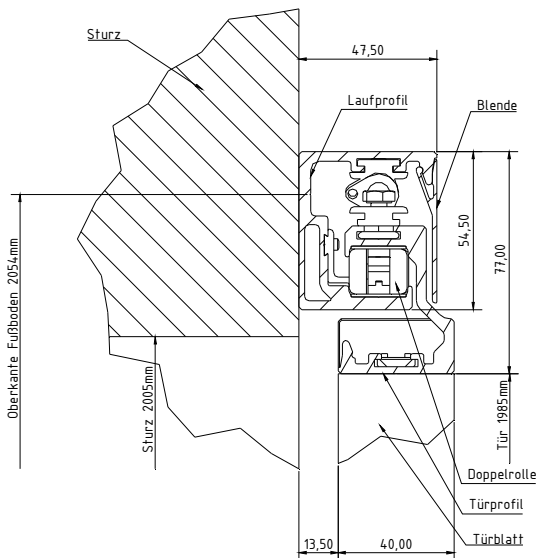

Bohrmaße erstes Bohrloch

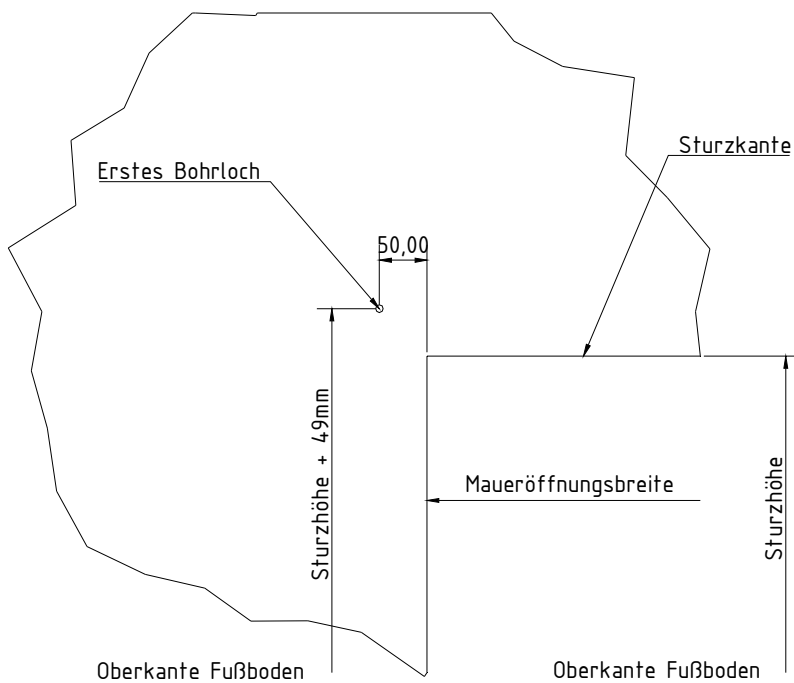

Spalt unten zwischen Tür und Fußboden 7 mm

Draufsicht Bodenführung Standardholztür 40mm

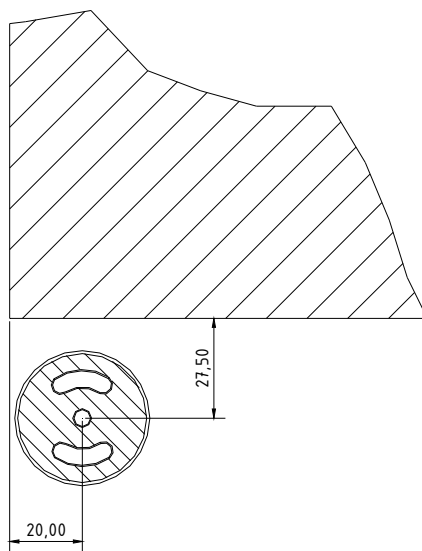

Draufsicht Bodenführung Holztür 40mm mit Lichtausschnitt

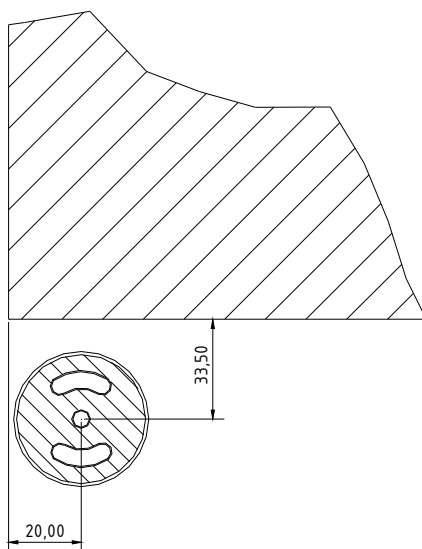

Hinweise und Tipps

Fußleisten

Werfen Sie vor dem Einbau der Schiebetür einen Blick auf Ihre Fußleisten. Nötigenfalls ist hier eine Nachbearbeitung erforderlich. Auch sollte die Wand, an der die Tür angebracht wurde, gerade sein.

Laufschienenarten

Bei dieser Beschlagsserie wurde der Fokus auf einen extrem minimalen Türabstand zur Wand (7,5mm) gelegt. Für größere Abstände zur Wand sind andere Laufprofile (21mm und 25mm) lieferbar.

Türausrichtung

Lassen Sie die Tür auf jeder Seite 50mm an der Wand überstehen.

Empfehlungen

Reinigen Sie bitte die Laufflächen, bevor Sie die Tür auf die Rollen setzen. Durch das Bohren, beim Einbau, gerät manchmal Mauerstaub auf die Laufflächen und führt dann zu schlechtem Lauf der Schiebetüranlage.

Zubehör

Für dieses Schiebetürsystem ist kompatibles Zubehör, wie Anschlagprofile mit Schließfunktion, Automatische Rücklauffunktion, Synchronfunktion für 2-flg. Türen, lackierte Kappen usw. erhältlich. → www.serofi.de

**Siehe auch Einbauvideos
unter You Tube.**

Suchbegriff „serofi“

Stand: April 2011